

CÔNG TY CỔ PHẦN TƯ VẤN XÂY DỰNG ĐÔNG PHƯƠNG

ĐC: TỔ 01, PHƯỜNG AN TƯỜNG, TỈNH TUYẾN QUANG

ĐT: 0912 068 294



CỘNG HÒA XÃ HỘI CHỦ NGHĨA VIỆT NAM
Độc lập - Tự do - Hạnh phúc

CÔNG TY TNHH THUẬN PHONG VŨ
THIỆT KẾ BẰNG THẨM TRƯA
Theo văn bản số: 18/KOTT-TPV
Ngày 08 tháng 08 năm 2025
Chữ ký nhân ra ký: *Phong Vũ*

HỒ SƠ THIẾT KẾ BẢN VẼ THI CÔNG

CÔNG TRÌNH: CẢI TẠO, SỬA CHỮA PHÒNG B.1.12 LÀM PHÒNG CHỤP DO LOÃNG XƯƠNG
VÀ 3 PHÒNG HẤP SẤY, CẢI TẠO CỬA TRUNG TÂM CHẬY THẬN PHỤC VỤ CÔNG TÁC CHUYÊN MÔN
CỦA TRUNG TÂM Y TẾ KHU VỰC CHIÊM HOÀ

ĐỊA ĐIỂM XD: XÃ CHIÊM HOÀ, TỈNH TUYẾN QUANG

NĂM 2025

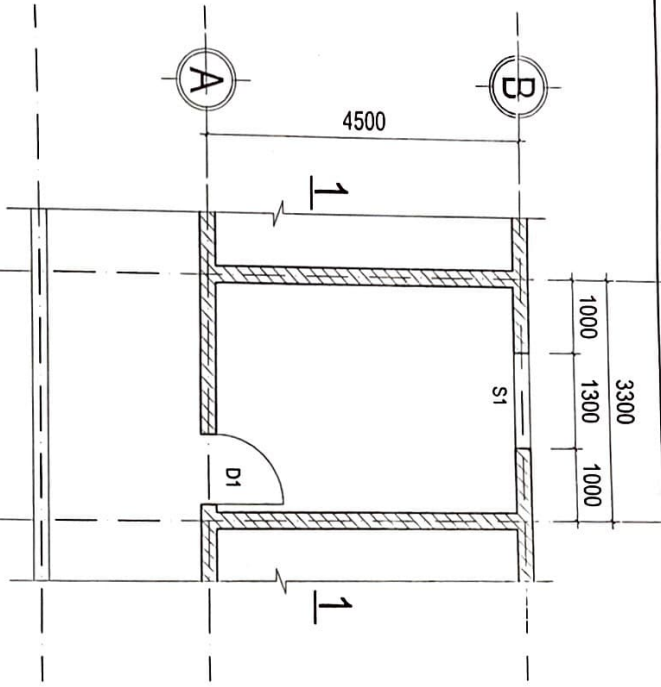

MẶT BẰNG HIỆN TRẠNG

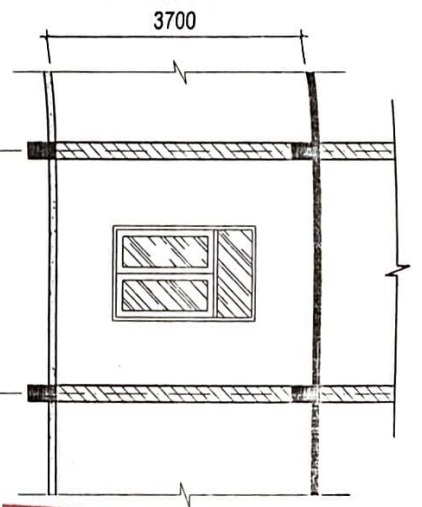

MẶT CẮT 1 - 1

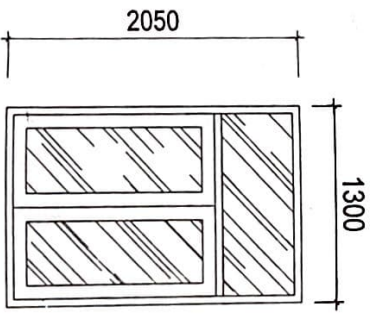

CỬA S1

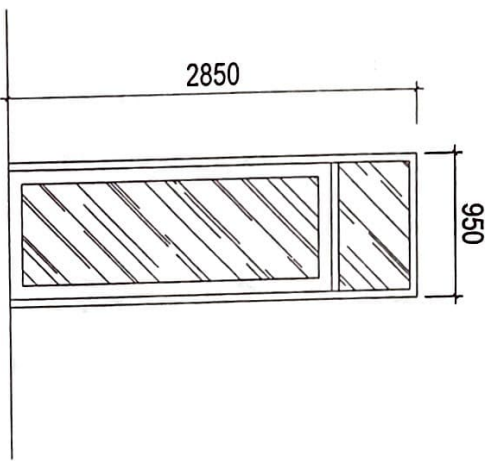

CỬA D1

CÔNG TY TNHH THUẬN PHONG VŨ
THIẾT KẾ ĐÀ THẨM TRÀ
 Theo văn bản số: *18* / KQTT-TPV
 Ngày *07* tháng *08* năm 20*25*
 Chủ trì thẩm tra kỹ: *Phu S*

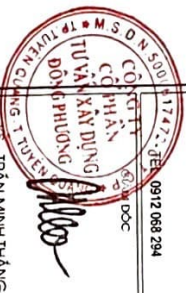

CHỦ ĐẦU TƯ TRUNG TÂM YẾU KẾ VỰC CHIẾN HOÀ	CÔNG TRÌNH LỢI HỮU SỬA CHỮA PHÒNG SỬ DỤNG THIẾT KẾ VÀ XÂY DỰNG CÔNG TRƯỜNG VÀ CÁC TOWER KINH DOANH KINH DOANH VÀ CHĂM SÓC KHÁCH SỐ QUÂN 09.12.068.294	ĐỊA ĐIỂM XÂY DỰNG XÃ CHIÊN HÒA, TỈNH TUYÊN QUANG	ĐƠN VỊ THIẾT KẾ CÔNG TY CỔ PHẦN TƯ VẤN XÂY DỰNG ĐỒNG PHƯƠNG	CHỦ NHIỆM KS. TRẦN MINH THẮNG	KS. NÔNG ĐỨC LÂM	CHỦ TRÌ + THIẾT KẾ KS. NÔNG ĐỨC LÂM	KT.S PHẠM ĐỨC MINH	THE HIỆN KS. NÔNG ĐỨC LÂM	KIỂM KS. NÔNG ĐỨC LÂM	KS. NÔNG VĂN HƯƠNG	MẶT BẰNG HIỆN TRẠNG	HỒ SƠ THIẾT KẾ KỸ THUẬT THỦ CÔNG BẢN VẼ KT. 01 HOÀN THÀNH NĂM 2025
--	--	---	--	----------------------------------	------------------	--	--------------------	------------------------------	--------------------------	--------------------	---------------------	--

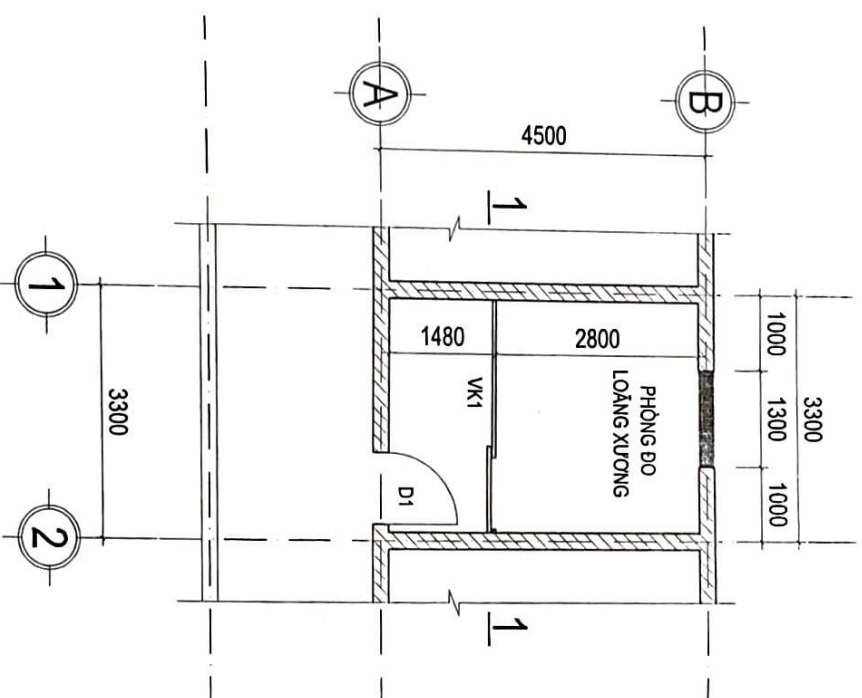

MẶT BẰNG CẢI TẠO

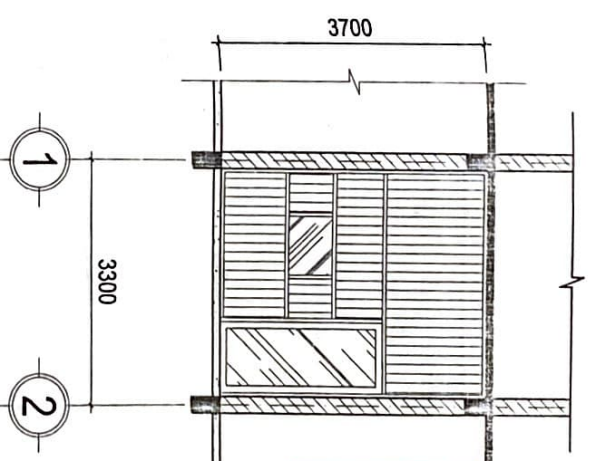

MẶT CẮT 1-1

CÔNG TY TNHH THUẬN PHONG VŨ
THIẾT KẾ ĐÀ THÂM TRÀ
 Thiết văn bản số: /KT-TPV / KQTT-TPV
 Ngày 18 tháng 8 năm 2025
 Chủ trì bản vẽ kỹ: *Shun*

- NỘI DUNG CẢI TẠO**
- XÂY CHÈN CỬA S1 GẠCH KHÔNG NUNG MẮC 50, VỮA XI MẶNG MẮC 50
 - ÔP TOÀN BỘ PHÒNG GẠCH MEN KÍCH THƯỚC 300X600 MM, CAO ĐẾN TRẦN
 - LẬP DỰNG VÁCH KÍNH GẮN PHÒNG
 - BỌC CHỊ MẶT TRONG VÁCH TÂM CHỈ DÀY 2MM, MẶT NGOÀI TÂM CHỊ BỌC ALUMI, MẶT NGOÀI VÁCH BỌC ALUMI
 - Ô CỬA SỔ THÔNG PHÒNG KÍNH CHỈ KÍCH THƯỚC: (600X800)MM

CHỦ ĐẦU TƯ TRUNG TAM Y TẾ KHU VỰC CHIEM HOI	CÔNG TRÌNH	CHỖ ĐOẠ XÂY DỰNG XÁ CHIEM HOA, TỈNH TUYEN QUANG	ĐƠN VỊ THIẾT KẾ CÔNG TY CỔ PHẦN TỰ VẤN XÂY DỰNG ĐỒNG PHƯƠNG	CHỦ NHIỆM K.S. TRẦN MINH THẮNG	CHỦ NHIỆM K.S. NÔNG ĐỨC LÂM	CHỦ TRÌ + THIẾT KẾ KTS. PHẠM ĐỨC MINH	THẺ HIỆN K.S. NÔNG ĐỨC LÂM	TÊN BẢN VẼ K.S. NÔNG VĂN HƯƠNG	HỒ SƠ THIẾT KẾ THUA TÀI CÔNG BẢN VẼ HOÀN THÀNH

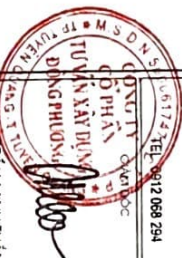

CÔNG TY TNHH THUẬN PHONG - VŨ
THIẾT KẾ DẪN THẨM TRÁ
 Theo văn bản số: *15* / KOTT-TPV
 Ngày *01* tháng *08* năm 20*25*
 Chủ trì thiết kế: *Chu S*

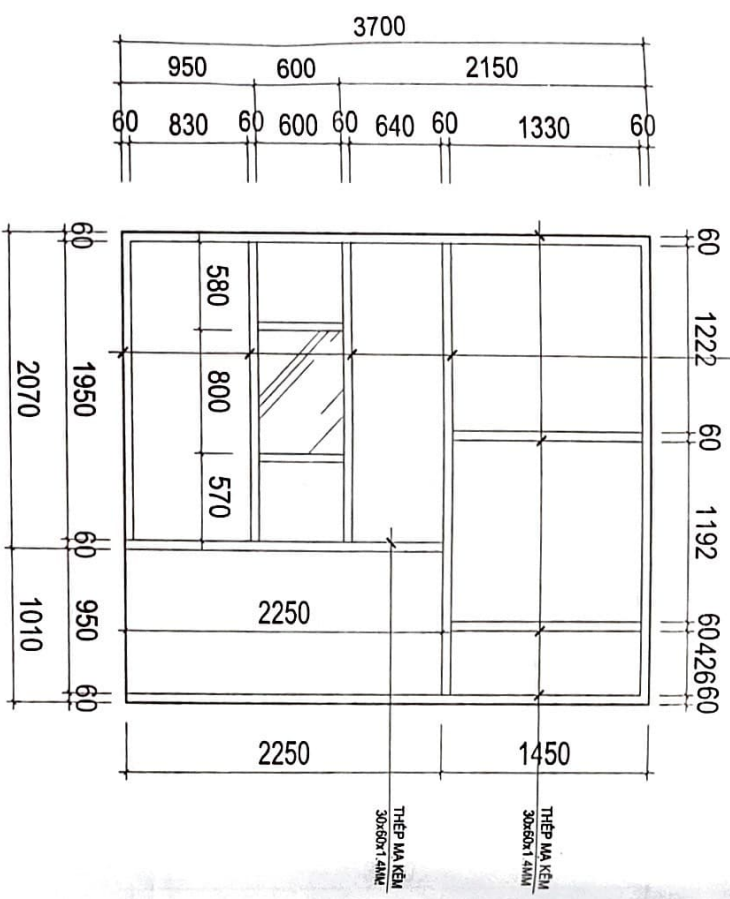

KHUNG ĐỠ VÁCH

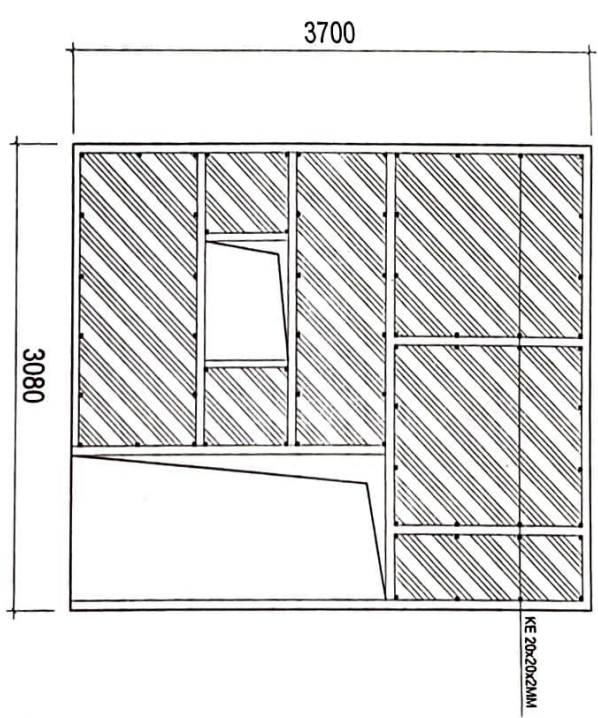

CHI TIẾT LỚP GIỮA VÁCH

- GHI CHÚ:
- VÁCH KHUNG THÉP HỢP MÀ KÉM 30x60x1.4MM
 - KÍNH THÔNG PHÒNG KÍNH CHỊ GẮN TIA X QUANG
 - MẶT TRONG VÁCH KÍNH BỌC CHỊ DÀY 2MM

CHU ĐÁU TƯ TRƯNG TẠM VỊ TẾ KHU VỰC CHIẾM HÒA	
CÔNG TRÌNH ĐỊA ĐIỂM XÂY DỰNG XÃ CHÉM HÒA, TỈNH TUYÊN QUANG	
ĐƠN VỊ THIẾT KẾ CÔNG TY CỔ PHẦN TỰ VẤN XÂY DỰNG ĐÔNG PHƯƠNG	
CHỨC NHIỆM K.S. - TRẦN MINH THẮNG	
CHỨC NHIỆM K.S. NÔNG ĐỨC LAM	
CHỨC NHIỆM K.S. PHẠM ĐỨC MINH	
KIỆM K.S. NÔNG ĐỨC LAM	
K.S. - NÔNG VĂN HƯƠNG	
TÊN BẢN VẼ CHI TIẾT VÁCH NGẮN	
HỒ SƠ THIẾT KẾ KỸ THUẬT THI CÔNG BẢN VẼ KẾT CẤU	
HOÀN THÀNH: NĂM 2025	



CÔNG TY TNHH THUẬN PHONG VŨ
THIẾT KẾ DẪN THẨM TRA
 Theo văn bản số: 128 / KOTT.TPV
 Ngày 04 tháng 9 năm 2025
 Chủ trì thẩm tra kỹ: Thư

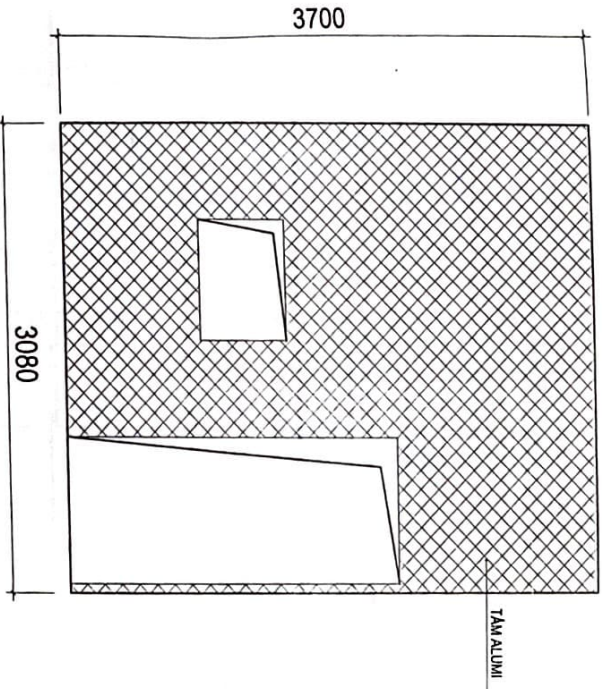

CHI TIẾT MẶT NGOÀI VÁCH

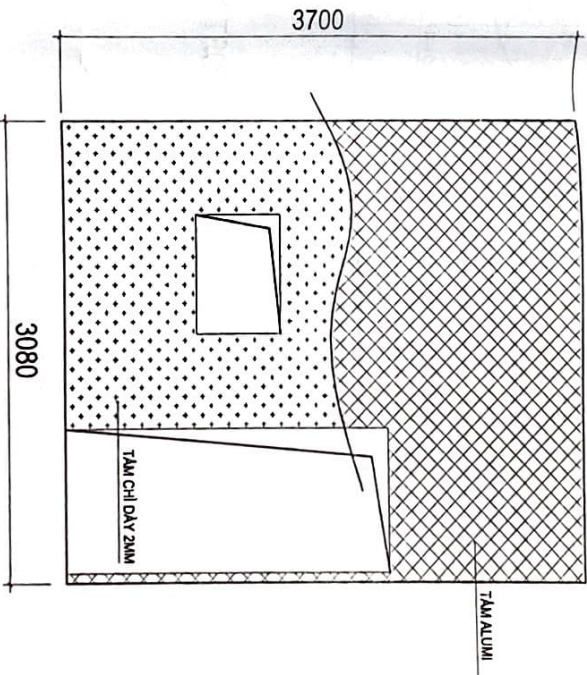

CHI TIẾT MẶT TRONG VÁCH

- GHI CHÚ:
- VÁCH KHUNG THÉP HỢP MÀ KÉM 30x60x1.4MM
 - KÍNH THÔNG PHÒNG KÍNH CHỈ GẮN TIA X QUANG
 - MẶT TRONG VÁCH KÍNH BỌC CHỈ DÀY 2MM

CHỦ ĐẦU TƯ TRUNG TÂM Y TẾ KHU VỰC CHIEM HOA	CÔNG TRÌNH ĐƠN VỊ THIẾT KẾ	CÔNG TY CỔ PHẦN TỰ VẤN XÂY DỰNG ĐÔNG PHƯƠNG	CHỦ NHIỆM K.S. NÔNG ĐỨC LAM	CHỦ TRÌ + THIẾT KẾ K.S. NÔNG ĐỨC LAM	THE HIỆN K.S. NÔNG ĐỨC LAM	K.S. NÔNG VĂN HƯƠNG	TÊN BẢN VẼ CHI TIẾT VÁCH NGĂN	HỒ SƠ THIẾT KẾ KỸ THUẬT THỰC CÔNG BẢN VẼ KT 03	HOÀN THÀNH NĂM 2025
--	-------------------------------	---	--------------------------------	---	-------------------------------	---------------------	----------------------------------	---	---------------------



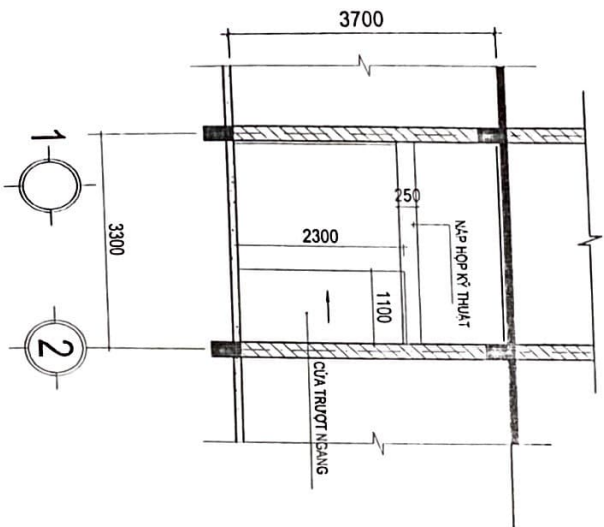

CHI TIẾT CỬA

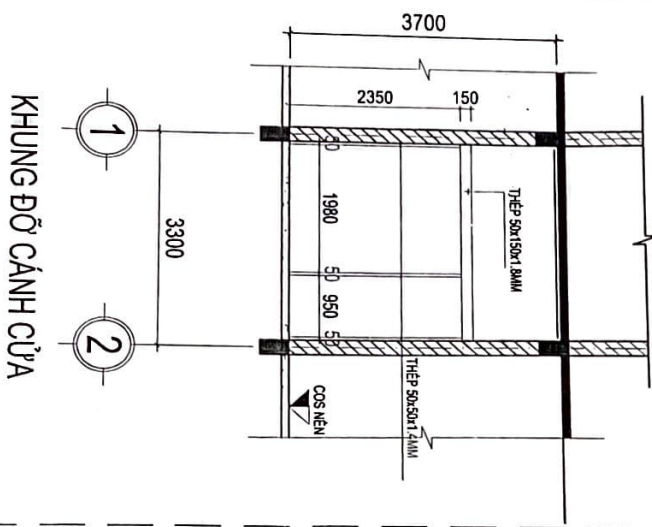

KHUNG ĐỒ CẢNH CỬA

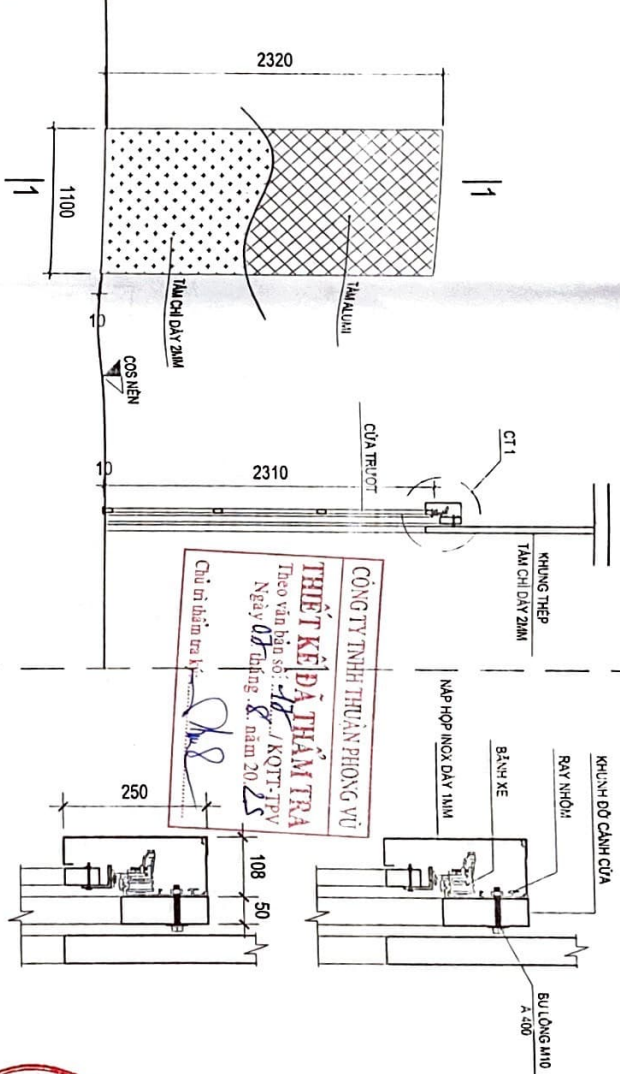

CT CẢNH CỬA MẶT TRONG

MẶT CẮT 1-1

CHI TIẾT 1

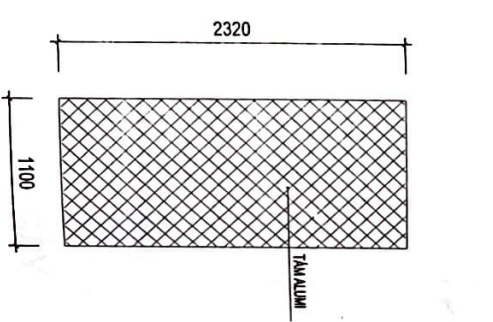

CT CẢNH CỬA MẶT NGOÀI

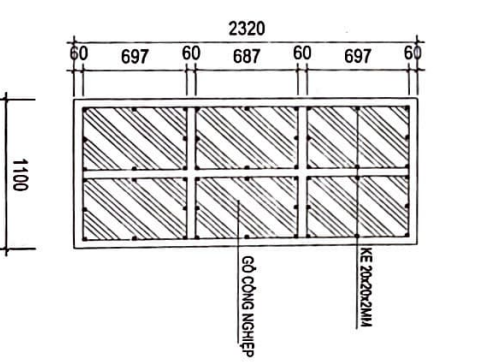

CT CẢNH CỬA LỚP GIỮA

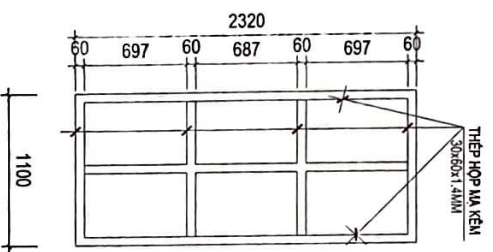

CT KHUNG CẢNH CỬA

CHỦ ĐẦU TƯ TRUNG TÂM Y TẾ KHU VỰC CHIÊM HÒA CÔNG TY TNHH	ĐƠN VỊ THIẾT KẾ CÔNG TY TNHH THUẬN PHONG VŨ ĐỊA ĐIỂM XÂY DỰNG YẾU CHIÊM HÒA, TỈNH TUYÊN QUANG	CHỦ NHIỆM K.S. NÔNG ĐỨC LÂM CHỮ TRƯ • THIẾT KẾ	K.S. NÔNG ĐỨC LÂM CHỮ TRƯ • THIẾT KẾ	KTS. PHẠM ĐỨC MINH THE NHÊN	K.S. NÔNG ĐỨC LÂM K.S. NÔNG VĂN HƯNG TÊN BAN VẼ	CHỈ THIẾT VẠCH NGÀNH	HỒ SƠ THIẾT KẾ NỀN THỰC THI CÔNG BẢN VẼ K-7.23 HOÀN THÀNH NĂM 2025
--	--	--	---	--------------------------------	---	----------------------	--

CHI TIẾT

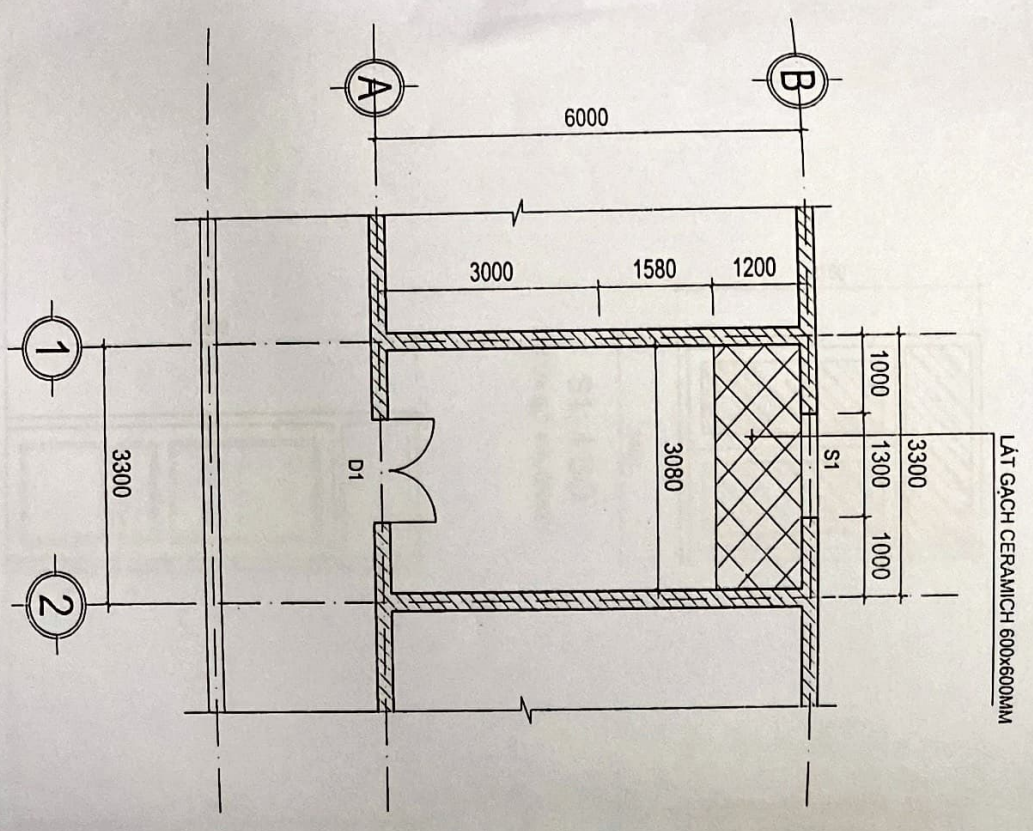

MẶT BẰNG CẢI TẠO PHÒNG HẤP SẤY
(3 PHÒNG)

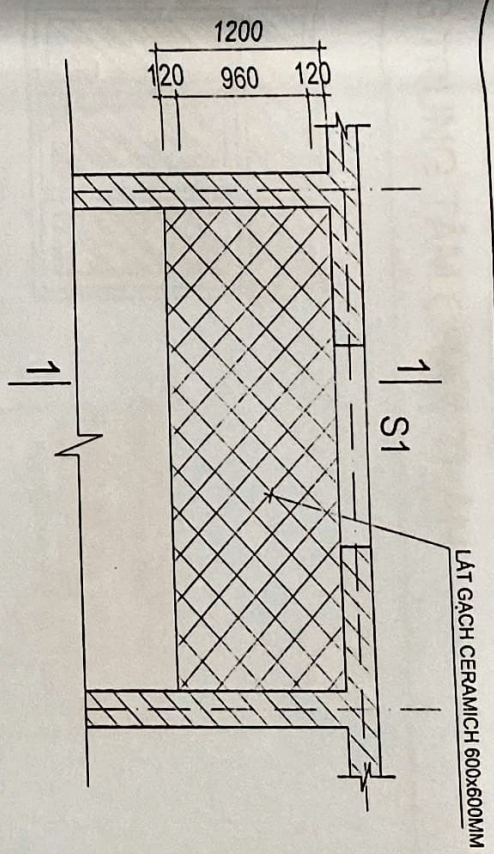

CHI TIẾT BẾ GĂM ĐỒ SAU CẢI TẠO

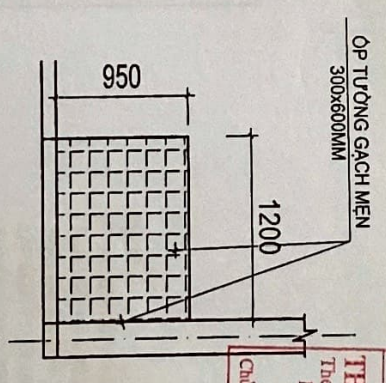

MẶT CẮT 1-1

CÔNG TY TNHH THUẬN PHONG VŨ
THIẾT KẾ ĐÃ THẨM TRÁ
 Theo văn bản số: 107/KQTT-TPV
 Ngày: 08 tháng 08 năm 2025
 Chủ trì thẩm tra kỹ: *[Signature]*

- NỘI DUNG CẢI TẠO:
- PHẠ ĐỜ BẾ GĂM ĐỒ BẰNG THỦ CÔNG
 - ỚP LÁT DIỆN TÍCH BẾ GĂM ĐỒ
 - PHẠ ĐỜ BÀN BẾ ĐỒ BẰNG THỦ CÔNG
 - VẪN CHUYÊN PHÉ LIỆU ĐỒ ĐI 3KM

CHỦ ĐẦU TƯ	TRUNG TÂM Y TẾ KHU VỰC CHIÊM HÒA
CÔNG TRÌNH	<p>Địa điểm xây dựng: Xã Chiêm Hòa, Tỉnh Tuyên Quang</p> <p>Đơn vị thiết kế: CÔNG TY CỔ PHẦN TƯ VẤN XÂY DỰNG ĐỒNG PHƯƠNG</p>
CHỦ NHIỆM	<i>[Signature]</i>
CHỦ TRÌ + THIẾT KẾ	<i>[Signature]</i>
KS. NÔNG ĐỨC LÂM	<i>[Signature]</i>
KTS. PHẠM ĐỨC MINH	<i>[Signature]</i>
THẪM HIỆN	<i>[Signature]</i>
KS. NÔNG ĐỨC LÂM	<i>[Signature]</i>
KS. NÔNG VĂN HƯƠNG	<i>[Signature]</i>
MẶT BẰNG HIỆN TRẠNG	<i>[Signature]</i>
HỒ SƠ THIẾT KẾ KỸ THUẬT THỦ CÔNG	HỒ SƠ THIẾT KẾ KỸ THUẬT THỦ CÔNG
BẢN VẼ	BẢN VẼ
HOÀN THÀNH	NĂM 2025

CHI TIẾT CỬA HIỆN TRĂNG TRUNG TÂM CHẬY THẬN

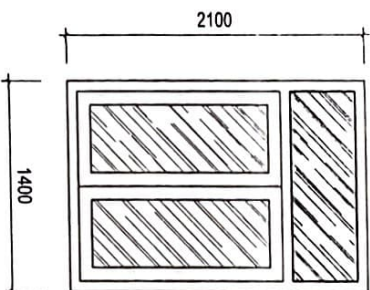

S1; 4 BÓ
- CỬA GỖ, KHUÔN KÉP

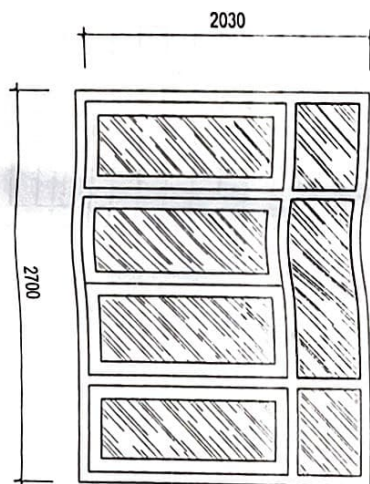

S2; 3 BÓ
- CỬA GỖ, KHUÔN KÉP

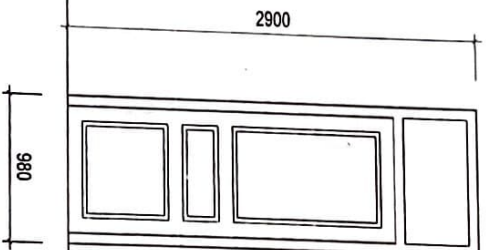

D2; 1 BÓ
- PHÒNG NGHỈ BÁC SỸ
- CỬA GỖ, KHUÔN KÉP

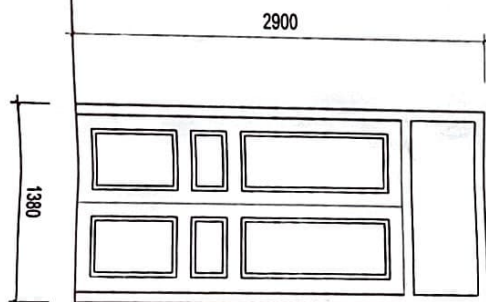

D3; 1 BÓ
- PHÒNG HÀNH CHÍNH
- CỬA GỖ, KHUÔN KÉP

CÔNG TY TNHH THUẬN PHONG VŨ
THIẾT KẾ ĐÁ THẨM TRA
Theo văn bản số: *183* / KOTT-TPV
Ngày *08* tháng *8* năm 20*25*
Chủ trì thẩm tra kỹ: *Phan B*

- GHI CHÚ:
- THẢO DỜ CỬA VÀ KHUÔN CỬA
 - THẢO DỜ HOÀ SẮT CỬA
 - TRẮT LẠI MÀ CỬA VÀ XỊ MÀNG MẮC 75, DÂY 20MM
 - LẮP DỰNG CỬA NHÔM HÉ
 - THAY MÔI HOÀ SẮT CỬA
 - SƠN LẠI MÀ CỬA

<p>CHỦ ĐẦU TƯ TRUNG TÂM Y TẾ KHU VỰC CHIÊM HÒA</p>	
<p>CÔNG TRÌNH</p> <p>Địa điểm xây dựng Xã Chiêm Hòa, Tỉnh Tuyên Quang</p>	
<p>ĐƠN VỊ THIẾT KẾ</p> <p>CÔNG TY CỔ PHẦN TƯ VẤN XÂY DỰNG ĐÔNG PHƯƠNG</p>	
<p>CHỦ NHIỆM <i>Phan B</i></p>	
<p>KS. NÔNG ĐỨC LÂM CHỦ TRÌ + THIẾT KẾ <i>Phan B</i></p>	
<p>KTS. PHẠM ĐỨC MINH THẪM HIỆN <i>Phan B</i></p>	
<p>KS. NÔNG ĐỨC LÂM KIỂM <i>Phan B</i></p>	
<p>KS. NÔNG VĂN HƯNG TÊN BAN VẼ <i>Phan B</i></p>	
<p>CHI TIẾT CỬA HIỆN TRĂNG TRUNG TÂM CHẬY THẬN</p>	
<p>HỒ SƠ THIẾT KẾ KỸ THUẬT THI CÔNG</p>	<p>BẢN VẼ KT 01</p>
<p>HOÀN THÀNH NĂM 2025</p>	

MẶT ĐỪNG CỬA S1

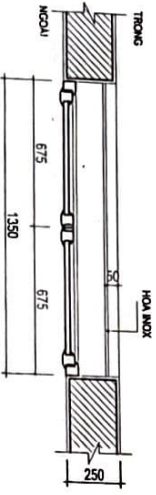
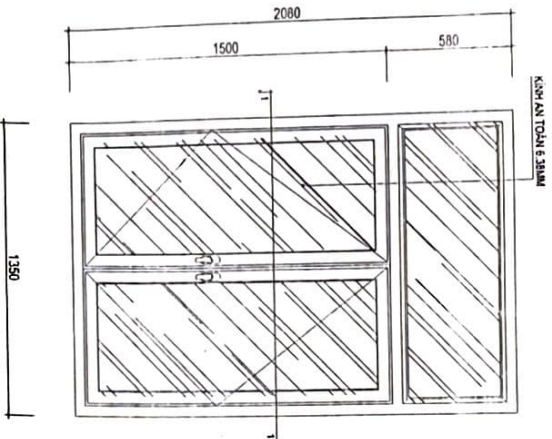

MẶT CẮT 1 - 1

KÝ HIỆU	S1 (3 CẦU MÈU)
KÍCH THƯỚC	1500x2080
CHỌNG LOẠI	NHÔM HÉ 5500, DÂY 1.1MM, CỬA SƠ 2 CẤPH QUAY NGOÀI

HOA SẮT CỬA S1 (4CK)

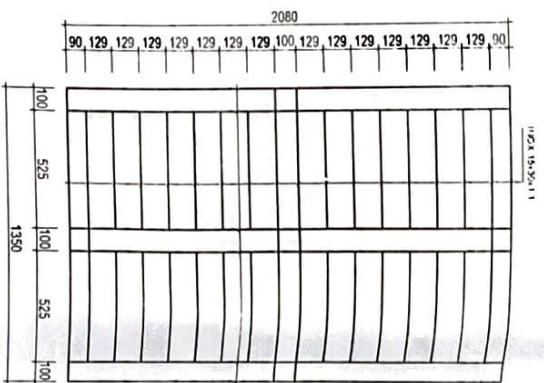

CÔNG TY TNHH THUẬN PHONG
THIẾT KẾ ĐÁ THÂM TRÁ
 Theo văn bản số: .../KQTT-TPV
 Ngày: 08 tháng 08 năm 2025
 Chủ trì thiết kế kỹ thuật: ...

MẶT ĐỪNG D2

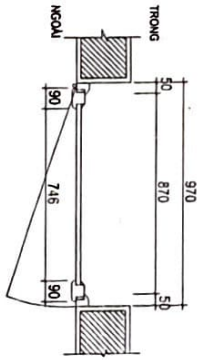
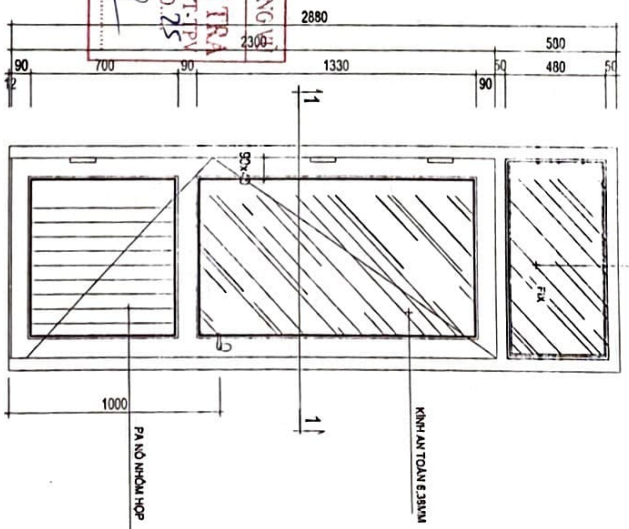

MẶT CẮT 1 - 1

KÝ HIỆU	D2 (1 CẦU MÈU)
KÍCH THƯỚC	970x2880
CHỌNG LOẠI	NHÔM HÉ 5500, DÂY 1.1MM

<p>CHỦ ĐẦU TƯ TRƯƠNG TÀI VTE KHU VỰC CHIÊM HOÀ CÔNG TRÌNH</p>	<p>ĐỊA ĐIỂM XÂY DỰNG XÃ CHIÊM HOÀ, TỈNH TUYÊN QUANG ĐƠN VỊ THIẾT KẾ</p>	<p>CÔNG TY CỔ PHẦN TỰ VẬN XÂY DỰNG ĐỒNG PHƯƠNG CÔNG TY TNHH THUẬN PHONG TÊN VƯỜN XÂY DỰNG ĐỒNG PHƯƠNG M.S.D.N.S.V.C 0912.088.294</p>	<p>CHỦ NHIỆM TRẦN MINH THẮNG</p>	<p>KS. NÔNG ĐỨC LÂM CHỦ TRÌ + THIẾT KẾ</p>	<p>KTS. PHẠM ĐỨC MINH THIẾT HIỆN</p>	<p>KS. NÔNG ĐỨC LÂM KIỂM</p>	<p>KS. NÔNG VĂN HƯƠNG TÊN BAN VẼ</p>	<p>CHỈ THIẾT CỬA</p>	<p>HỒ SƠ THIẾT KẾ KỸ THUẬT THỰC CÔNG BẢN VẼ KỸ 01 HOÀN THIỆN NĂM 2025</p>
---	---	---	---	---	---	---	---	----------------------	---

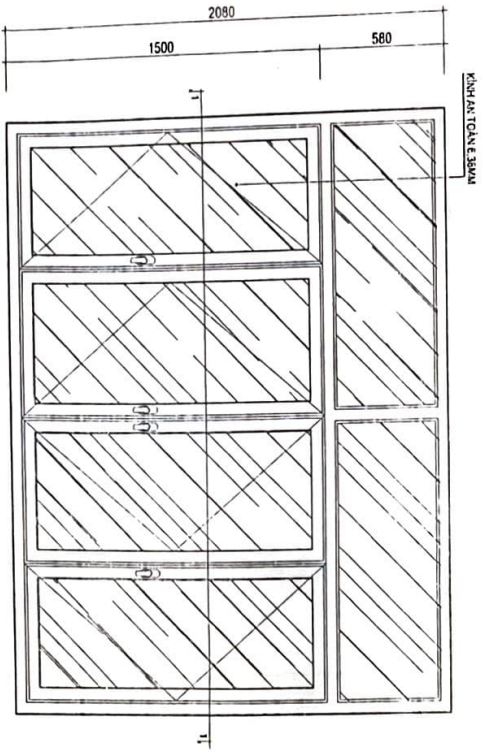

MẶT ĐƯNG CỬA S2

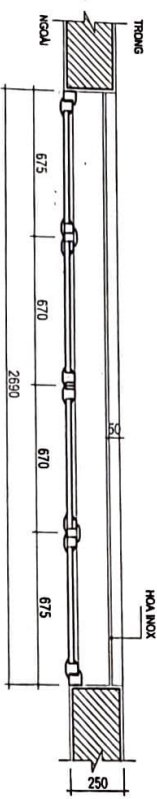

MẶT CẮT 1 - 1

KÝ HIỆU	S1 (2 CÂY KÈN)
KÍCH THƯỚC	2890x2080
CHỌNG LOẠI	NHỒN HỀ 5500, DÂY 1.1MM, CỬA SỐ 2 CÁCH QUAY NGỒI

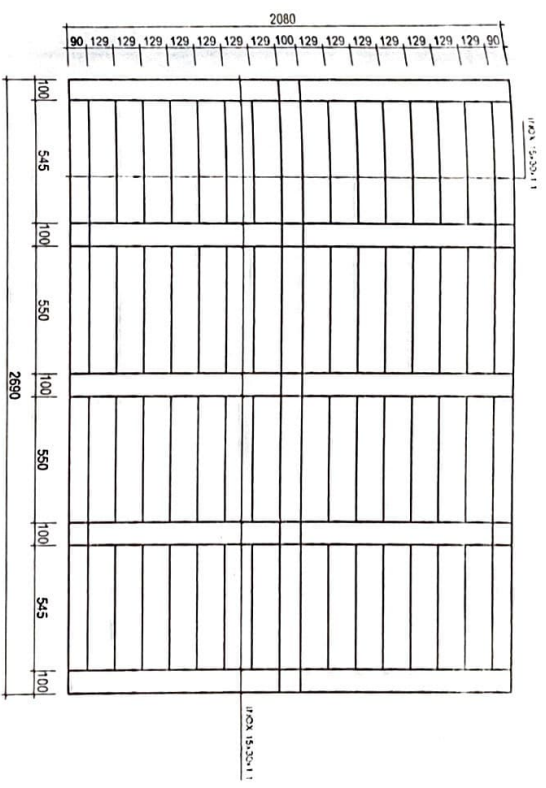

HOA SẮT CỬA S2 (3CK)

CÔNG TY TNHH THUẬN PHONG VŨ
THIẾT KẾ DẪN THẨM TRA
 Theo văn bản số: *18/2025* / KQTT-TPV
 Ngày: *08* tháng *8* năm 20*25*
 Chủ trì thẩm tra kỹ: *[Signature]*

CHỦ ĐẦU TƯ TRUNG TÂM Y TẾ KHU VỰC CHIÊN HOÀ	CÔNG TRÌNH KHOA 24/20/11	ĐỊA ĐIỂM XÂY DỰNG Khu Chiêm Hòa, Tỉnh Thuận Quảng	ĐƠN VỊ THIẾT KẾ CÔNG TY CỔ PHẦN TƯ VẤN XÂY DỰNG ĐÔNG PHƯƠNG	CHỦ NHIỆM <i>[Signature]</i>	KS. NÔNG ĐỨC LÂM <i>[Signature]</i>	CHỦ TRÌ * THIẾT KẾ <i>[Signature]</i>	KTS. PHẠM ĐỨC MINH <i>[Signature]</i>	THẺ HIỆN KS. NÔNG ĐỨC LÂM <i>[Signature]</i>	KIỂM <i>[Signature]</i>	TÊN BẢN VẼ KS - NÔNG VĂN HƯƠNG	CHI TIẾT CỬA	HỒ SƠ THIẾT KẾ KỸ THUẬT THI CÔNG BẢN VẼ KT.01	HOÀN THÀNH NĂM 2025
--	-----------------------------	--	--	---------------------------------	--	--	--	--	----------------------------	-----------------------------------	--------------	--	---------------------



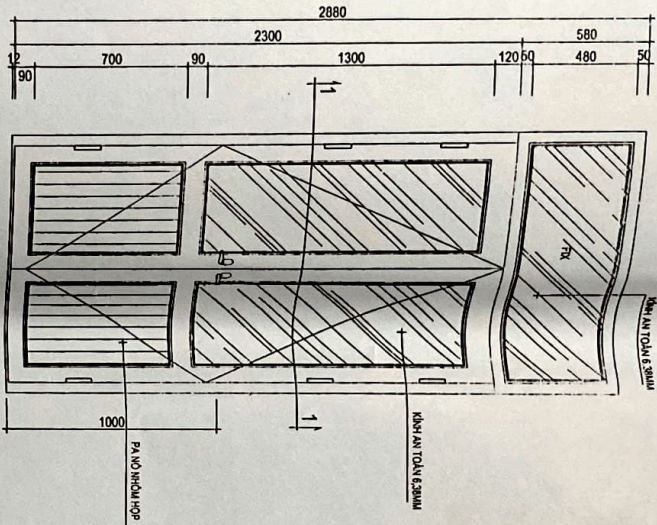

MẶT DUNG D3

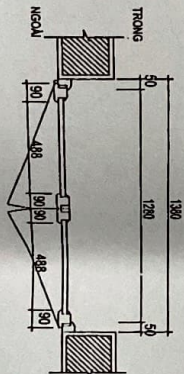

MẶT CẮT 1-1

KÝ HIỆU	01 (1 DUNG)
KÍCH THƯỚC	1380x2880
CHỌNG LỌA	MÀU MỀM SỎI, DÂY T. LƯM

CÔNG TY TNHH THUẬN HỒNG VŨ
THIẾT KẾ DÀ THẨM TRÁ
 Theo văn bản số: *HT/KQT-TPV*
 Ngày *02* tháng *05* năm 20*25*
 Chữ ký thẩm tra kỹ: *[Signature]*



CHỦ ĐẦU TƯ	TRUNG TÂM Y TẾ KHU VỰC CHIÊM HÒA
CÔNG TRÌNH	
ĐỊA ĐIỂM XÂY DỰNG	XÃ CHIÊM HÒA, TỈNH TUYÊN QUANG
ĐƠN VỊ THIẾT KẾ	CÔNG TY CỔ PHẦN TƯ VẤN XÂY DỰNG ĐỒNG PHƯƠNG
TEL: 0912 098 294	
CHỦ NHIỆM	<i>[Signature]</i>
K.S. NÔNG ĐỨC LÂM	<i>[Signature]</i>
CHỦ TRÌ * THIẾT KẾ	<i>[Signature]</i>
KTS. PHẠM ĐỨC MINH	<i>[Signature]</i>
THE HIỆN	<i>[Signature]</i>
K.S. NÔNG ĐỨC LÂM	<i>[Signature]</i>
KIỂM	<i>[Signature]</i>
KS - NÔNG VĂN HƯƠNG	<i>[Signature]</i>
TÊN BAN VẾ	CHI TẾT CỬA
HỒ SƠ THIẾT KẾ THỰC HIỆN CÔNG	
BẢN VẼ	KT.01
HOÀN THÀNH	NĂM 2025